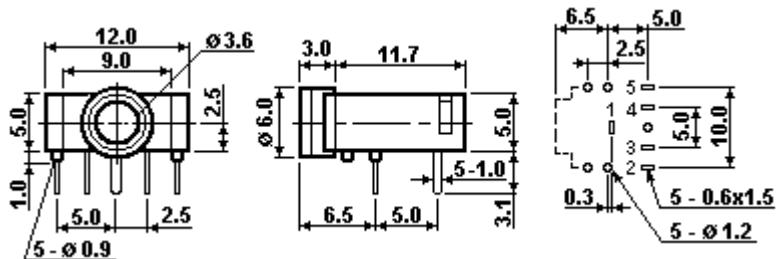
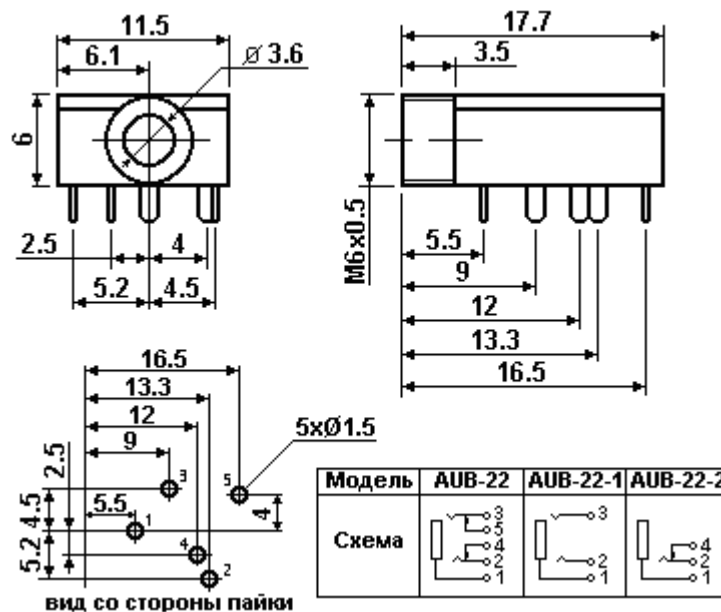
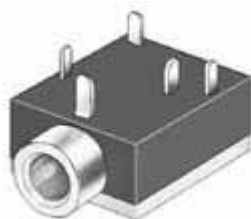

**Серия AUB, AUD**
**Обозначение**
**AUX - XX**

Способ монтажа		Тип разъема						Тип корпуса для кабельных разъемов		
B	На плату	11	12	21	22	23	61	63	R	Угловой
D	На кабель								G	Позолоченный

**Серия AUB, AUD**
**Диаметр 3.5 мм.**
**Основные характеристики:**

Материал	центрального контакта	фосфорная бронза
	корпуса	термопластик
Предельные	ток	5А
	напряжение	500 В 60 Гц в течение 1 мин.
Сопротивление	изолятора	не менее 100 МОм при 500 В DC
	контактов	Не более 30 МОм
Количество	циклов	5000 (20-30 циклов в минуту)

**AUB-21**
**Розетка на плату угловая**

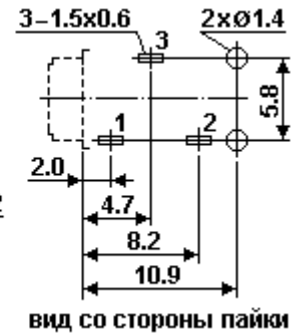
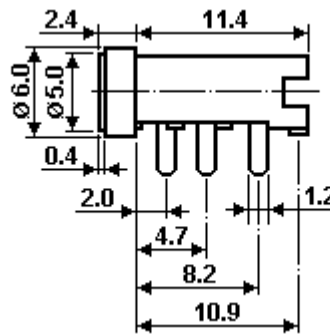
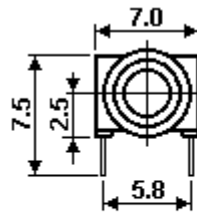
**AUB-22**
**Розетка на плату угловая**

**AUB-23**
**Розетка на плату угловая**

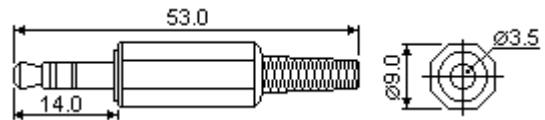
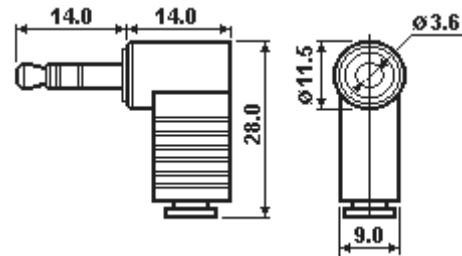
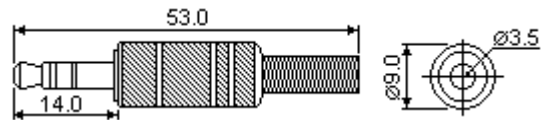
вид со стороны пайки

**AUD-11**
**Вилка на кабель**

**AUD-11R**
**Вилка на кабель**

**AUD-12, AUD-12G**
**Вилка на кабель**

**AUD-13G**
**Вилка на кабель**
